

Tc: max=105°C
Risk group(EN 62471:2008)=1

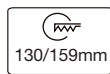

No cubrir con material aislante térmico similar.



Indicaciones generales de seguridad: la información sobre las condiciones de uso de las luminarias tales como clase, IP, IK etc...pueden consultarse tanto en la etiqueta de la luminaria como en nuestra página web www.rovasi.com.

Los esquemas de cableado se detallan en la página 2 de este documento.

EQUIPO ELECTRÓNICO

S: On/Off (AC/DC + se puede puentear).

Z: On/Off.

D: DALI/DSI/switchDIM.

B: Bluetooth Casambi. Accesorios disponibles para los drivers de regulación de la luz.

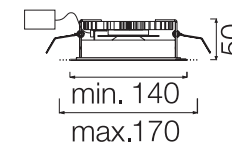

12.61W / 350mA

101ADP.1-R863 / _ _ _
101ADP.1-R864 / _ _ _
101ADP.1-R865 / _ _ _
101ADP.1-R866 / _ _ _
101ADP.1-R867 / _ _ _
101ADP.1-R868 / _ _ _

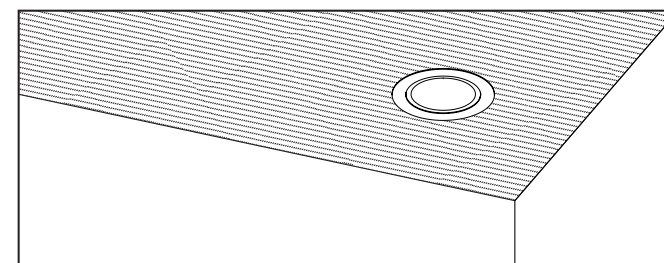
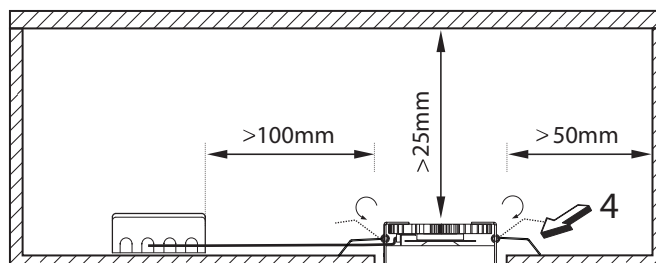
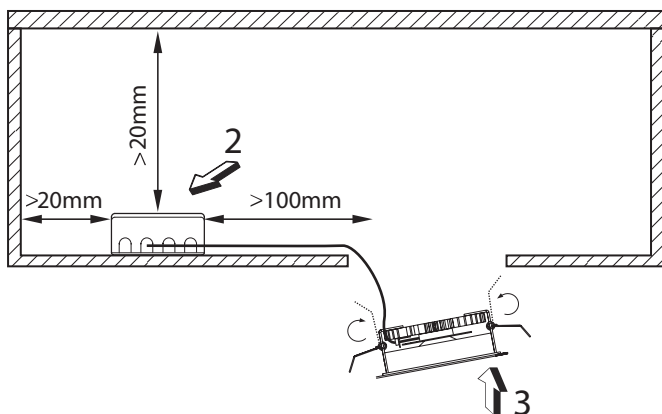

El producto contiene una fuente de luz de eficiencia energética clase D.

La tecnología y el rendimiento del LED están en constante evolución. En consecuencia, es necesario validar los datos técnicos con ROVASI para asegurar que siguen siendo vigentes. Los datos actualizados se facilitarán bajo petición. [25.01.2023]



BSI Cert ISO 9001:2015 - n°FM 39346
BSI Cert ISO 14001:2015 - n°EMS 554685

Ronda de la Font-Grossa 15
Pol. Ind. La Gavarra
08540 Centelles | Barcelona
España

T. 34 93 881 35 12
T. 34 93 881 37 13

info@rovasi.com
rovasi.com

DIRECTRICES DE CABLEADO

Instrucciones de instalación. Cables de alimentación a red

- Tipo de cableado y sección transversal
- Cable de sección transversal de 0,5-2,5mm² Pele unos 10-11 mm del aislamiento de los cables para garantizar un correcto funcionamiento de los terminales.
- Use un solo cable para cada conector de terminal.
- Use un borne de conexión para cada cable.
- La instalación puede requerir el asesoramiento de una persona cualificada.
- Luminarias individuales aptas para uso interior (no exterior).

Indicaciones del cableado

- Todas las conexiones deben mantenerse lo más cortas posible para asegurar un buen comportamiento EMI.
- Los cables deben funcionar por separado de las conexiones de la red eléctrica y los cables de la red eléctrica para garantizar buenas condiciones de EMC.
- El cableado LED debe mantenerse lo más corto posible para garantizar una buena EMC.
- La longitud máxima del cable secundario es de 2 m (circuito de 4 m).
- La conmutación secundaria no está permitida.

- Un cableado incorrecto puede dañar los módulos LED.
- El driver LED no tiene protección de polaridad inversa en el lado secundario. Una polaridad incorrecta puede dañar los módulos led sin protección de polaridad inversa.
- Se recomienda la conexión a tierra para mejorar el siguiente comportamiento.
 - Interferencias electromagnéticas (EMI).
 - Transmisión transitoria de red a la salida de LED.

Liberación del cableado



Presione hacia abajo y extraiga el cable frontal.

Circuito

S: ON/OFF

Equipo electrónico de corriente constante.

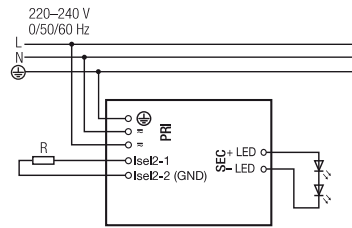

Circuito

A: ** 1-10V [consultar]

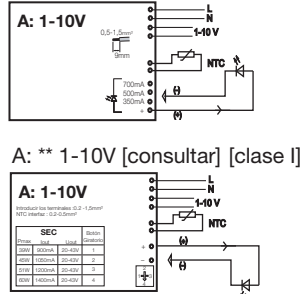

Circuito

P: Corte de fase^o

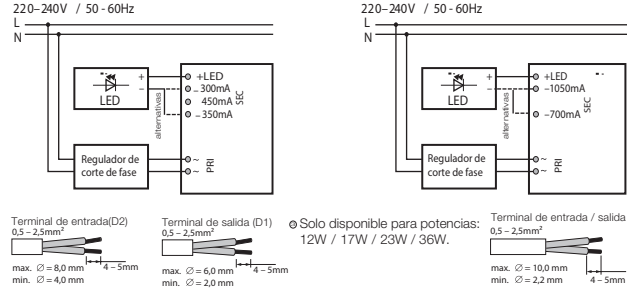

Circuito

D: DALI/DSI/SwitchDIM/ corredorFUNCTION

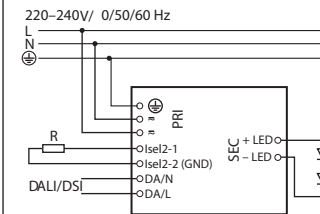

Circuito

B: basicDIM Wireless

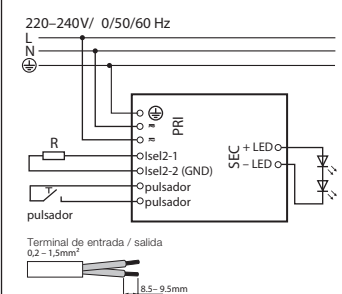

ACTUALIZABLE, SUSTITUIBLE, REPARABLE

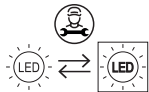

El mantenimiento de la fuente de luz de esta luminaria solo debe ser efectuado por el fabricante o su agente de servicio o una persona cualificada similar.

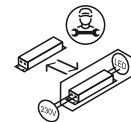

El mantenimiento de los dispositivos electrónicos de esta luminaria solo debe ser efectuado por el fabricante o su agente de servicio o una persona cualificada similar.

1

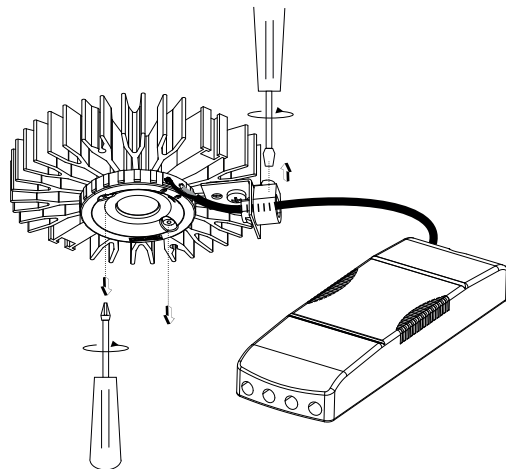

2

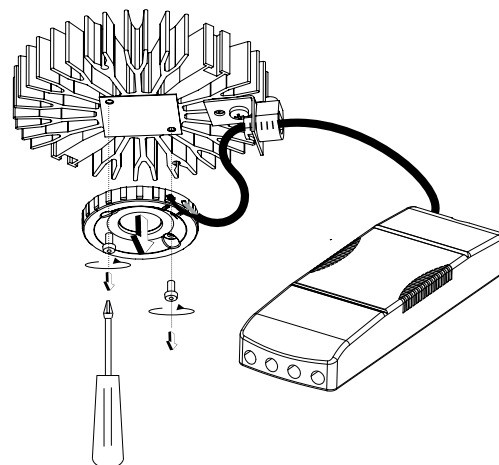

3

