

Las luminarias solo deben usarse con su cubierta de protección. Vidrio de protección templado de 52 mm de diámetro y 3 mm de espesor.

No cubrir con material aislante térmico o similar.



Indicaciones generales de seguridad: la información sobre las condiciones de uso de las luminarias tales como clase, IP, IK etc...pueden consultarse tanto en la etiqueta de la luminaria como en nuestra página web www.rovasi.com.

Los esquemas de cableado se detallan en la página 2 de este documento.

EQUIPO ELECTRÓNICO

S: On/Off.

D: DALI/DSI/switchDIM/corridorFUNCTION. Accesorios disponibles para los drivers de regulación de la luz.

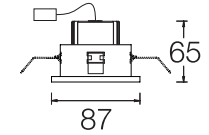

5W / 150mA

103SSQ.1.01-R525
103SSQ.1.01-R526
103SSQ.1.01-R527

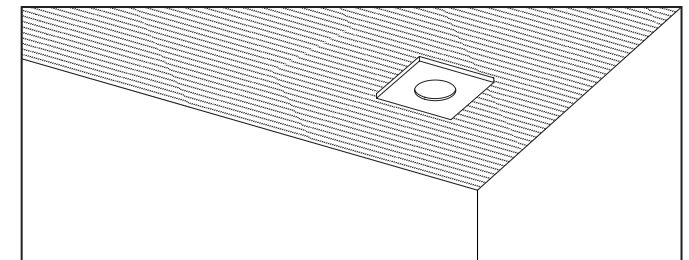
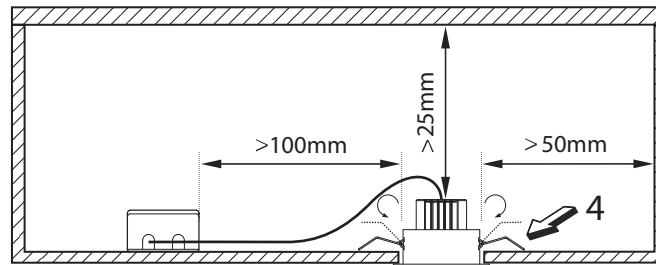
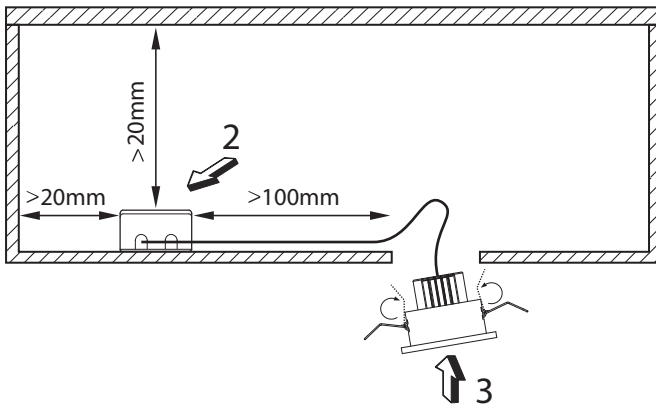

La tecnología y el rendimiento del LED están en constante evolución. En consecuencia, es necesario validar los datos técnicos con ROVASI para asegurar que siguen siendo vigentes. Los datos actualizados se facilitarán bajo petición. [06.05.2020]



BSI Cert ISO 9001:2015 - n°FM 39346
BSI Cert ISO 14001:2015 - n°EMS 55468

ROVASI S.L.
Ronda de la Font-Grossa 15
Pol. Ind. La Gavarra
08540 Centelles | Barcelona
España

Contacto
info@rovasi.com
www.rovasi.com
T. 34 93 881 35 12
T. 34 93 881 37 13

La fuente de luz de esta luminaria debe reemplazarse únicamente por el fabricante, su servicio técnico o profesional cualificado equivalente.

Instrucciones de instalación. Cables de alimentación a red

- Tipo de cableado y sección transversal
- Cable de sección transversal de 0,5-1,5mm². Pele unos 8,5-9,5mm del aislamiento de los cables para garantizar un correcto funcionamiento de los terminales.
- Use un solo cable para cada conector de terminal.
- Use un borne de conexión para cada cable.
- La instalación puede requerir el asesoramiento de una persona cualificada.
- Luminarias individuales aptas para uso interior (no exterior).

Indicaciones del cableado

- Todas las conexiones deben mantenerse lo más cortas posible para asegurar un buen comportamiento EMI.
- Los cables deben funcionar por separado de las conexiones de la red eléctrica y los cables de la red eléctrica para garantizar buenas condiciones de EMC.
- El cableado LED debe mantenerse lo más corto posible para garantizar una buena EMC.
- La longitud máxima del cable secundario es de 2 m (circuito de 4 m).
- La conmutación secundaria no está permitida.

- Un cableado incorrecto puede dañar los módulos LED.
- El driver LED no tiene protección de polaridad inversa en el lado secundario. Una polaridad incorrecta puede dañar los módulos led sin protección de polaridad inversa.
- Se recomienda la conexión puesta a tierra para mejorar el siguiente comportamiento.
 - Interferencias electromagnéticas (EMI).
 - Transmisión transitoria de red a la salida de LED.

Liberación del cableado



Presione hacia abajo y extraiga el cable frontal.

Circuito **S: ON/OFF** Equipo electrónico de corriente constante.

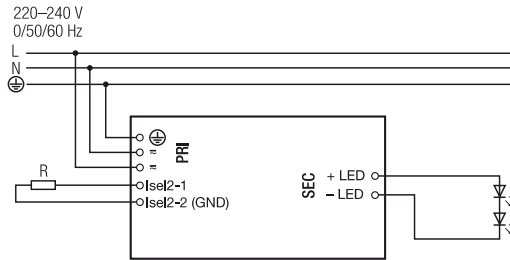

Circuito **A: ** 0-10V / 1-10V** [consultar]

110-264V 50/60Hz

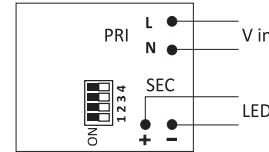

Configuración de salida

Secundario	1	2	3	4
200mA	-	-	-	ON
250mA	-	ON	-	ON
350mA	ON	ON	ON	ON

^o Solo disponibles para potencias: 8,8W /10W / 12,2W

**** No dispone certificación EAC**

Conexión de bornes roscables 2,5mm²

Circuito **P: Corte de fase**^o

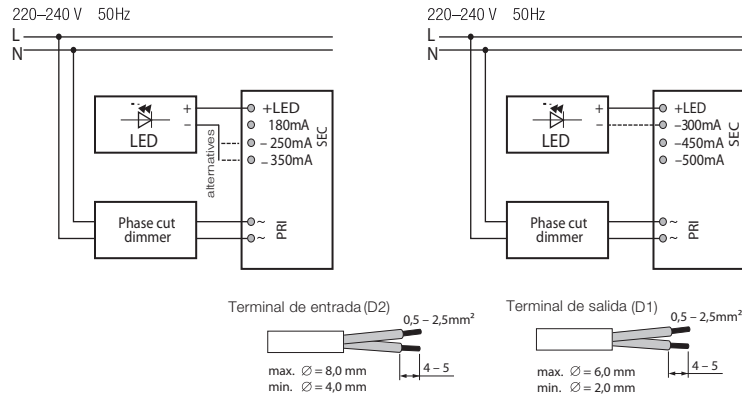

^o Solo disponibles para potencias: 8,8W /10W / 12,2W

Circuito **D: DALI/DSI/SwitchDIM/corridorFUNCTION**

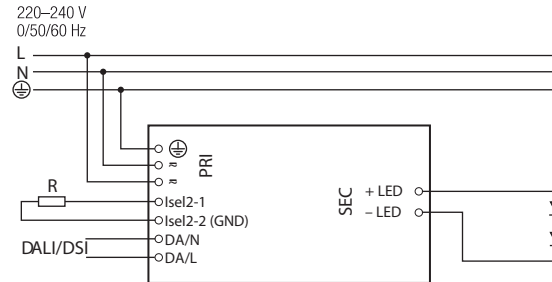

El cableado puede ser hilos trenzados con puntera o macizos de sección transversal de 0,2-1,5mm².